

Cavaletti

CADEIRAS PROFISSIONAIS



↗
05
COFFEE

03
MEET

Cavaletti Flip

08 BREAK

02 STUDIO



Cavaletti Flip

Dinamismo e agilidade são qualidades comuns aos ambientes corporativos contemporâneos. A Cavaletti desenvolveu a linha Flip para atender às exigências de versatilidade e qualidade ergonômica nos mais variados tipos de uso.

CARACTERÍSTICAS



MECANISMOS
Sistema de Reclinação do Encosto (SRE) ou Encosto Sem Regulagem (BG).

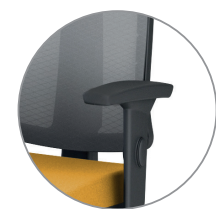

BRAÇOS
Braços Reguláveis SL, SL New PU, SL New PP (todos com opção de Regulagem Lateral) ou 3D (regulável em altura, avanço e ângulo do apoio PU). Opção de braço fixo, modelo TC.



ASSENTO
Assento em espuma injetada, com regulagem de altura à gás.



BASES
Opções de Bases em Alumínio ou Nylon, com rodízios de 65mm em Nylon ou PU. Base em Aço com Capa, somente rodízios de 50mm em Nylon ou PU.



ESPALDAR
Estrutura em plástico injetado de alta resistência com regulagem de altura. Disponível na cor Preto e Cinza.



TELA
Membrana que se adapta à curvatura da coluna, proporcionando suporte e ventilação constantes. Disponível nas cores Preto e Cinza.

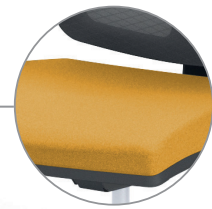

REVESTIMENTOS
Revestimentos disponíveis em Poliéster, Polítex, Mescla, Grid, Space, Haven, CEC - Stilo, Vinil e Couro Natural.



ESTRUTURAS
Estrutura Z com Braços Integrados, com sapatas ou rodízios. Estrutura S com Braços fixos, sem Braços ou com Braços Integrados. Acabamento Cromado ou Pintura em Preto Universal.

CONFIGURAÇÕES



43.103 SRE
Executiva Giratória
Sistema Reclinador de Encosto (SRE)
Braços TC
Base Nylon
Rodízios 65mm



43.106 S
Executiva Aproximação
Estrutura S
Braços Loop



43.106 SI
Executiva Aproximação
Estrutura SI
Braços Integrados



43.106 Z
Executiva Aproximação
Estrutura Z
Braços Integrados



43.106 Z ROD
Executiva Aproximação
Estrutura Z com rodízios 50mm
Braços Integrados



43.122
Stool
Encosto Fixo
Braços TC
Base Nylon com sapatas (Polaina Opcional)
*Sistema Reclinador de Encosto (SRE) Opcional



43.110
Executiva Longarina
Braços Loop Intercalado
Estrutura Pé Preto ou Cromado
Sapata traseira com Regulagem
*Não disponível com os Braços TC

TELAS

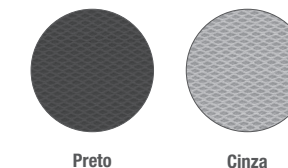

DESENHOS TÉCNICOS

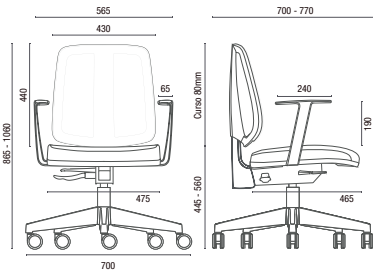

43.103 SRE Executiva Giratória

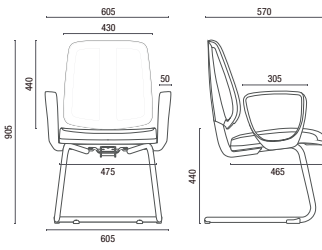

43.106 S Executiva Aproximação

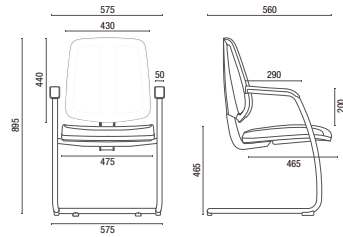

43.106 SI Executiva Aproximação

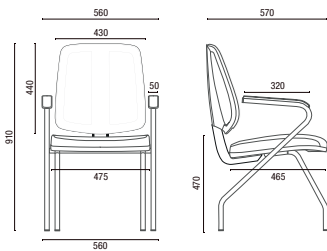

43.106 Z Executiva Aproximação

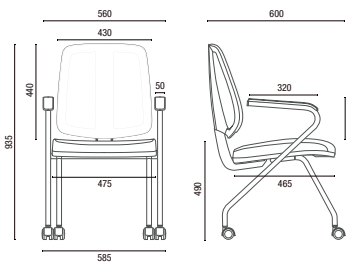

43.106 Z ROD Executiva Aproximação

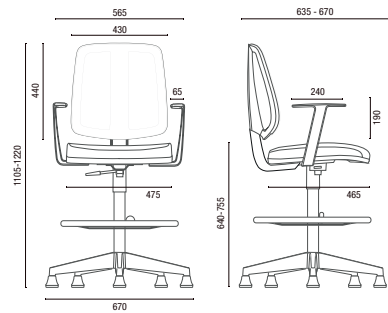

43.122 Stool

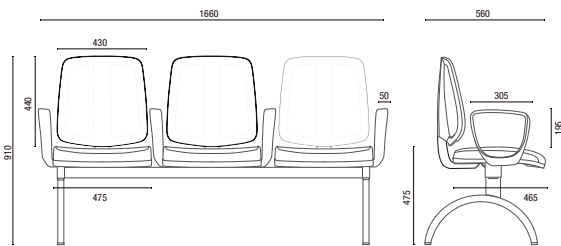

43.110 Executiva Longarina

Larguras Braços Loop Intercalado:

2L - 1110mm

3L - 1660mm

4L - 2195mm

5L - 2735mm

OBS: Medidas extremas obtidas sem o uso de gabarito de carga.



Cavaletti S/A Cadeiras Profissionais
Rua Dr. Hiram Sampaio, 550
Erechim/RS Brasil 99.706-461
Fone/Fax: (54) 3520.4100
atendimento@cavaletti.com.br
www.cavaletti.com.br



Procure por nossos produtos certificados FSC®



A marca do manejo florestal responsável



*Produtos Certificados com Rótulo Ecológico (Qualidade - ABNT - Ambiental) ou Norma ABNT NBR 13962, sob consulta ao Departamento Comercial - Setor Público.